

Led- valonheittäjät rakennusten julkisivuvalaisuun, maiseman korostamiseen sekä parkkihallien, puistojen ja teollisuusrakennusten valaistukseen.

Tilaukset ja tiedustelut

Laura Halonen

laura@luminum.fi

puh. 0400 439616

tai info@luminum.fi



Pidätämme oikeudet muutoksiin.

PANTH ST

PANTH ST

Tehokas ja ohutrakenteinen LED valonheitin sisä- ja ulkokäyttöön.

Voidaan asentaa liike- ja hämäritunnistimien kanssa.

VALONAVAUTUMISKULMA
120°

MATERIAALI

Musta painevalettu alumiini.

Kytkenäkaapeli 30cm.

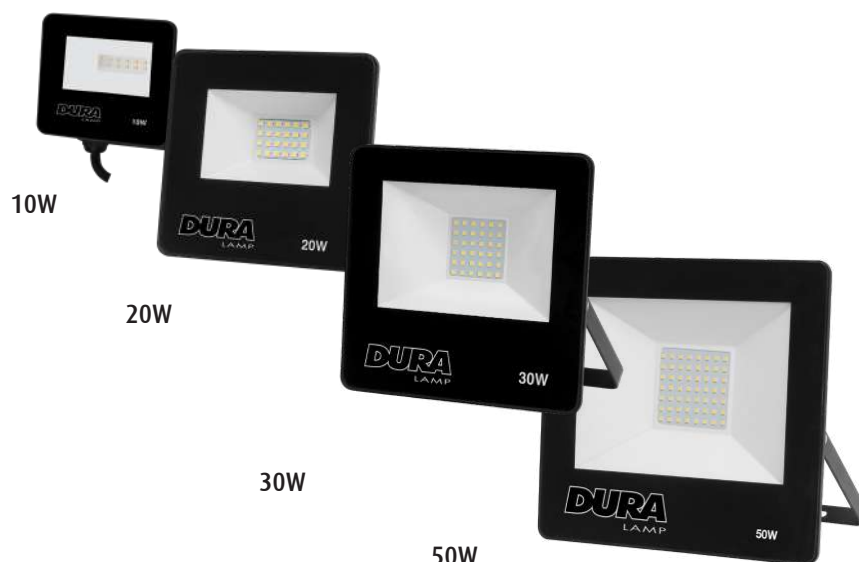

BASIC	220-240V 50/60Hz	Ra>80		15000h L70 B30	IP65	-25° +35°C		G2	A++ A+ A	Risk Group 1
--------------	---------------------	-------	--	-------------------	------	---------------	--	----	----------------	-----------------

koodi	W	lm	cd	K	PF		L	L1	L2			
PANTH-ST10W	10	740	380	3000	0,9	120°	90	80	26	185	8011905	5
PANTH-ST10N	10	750	380	4000	0,9	120°	90	80	26	185	932299	5
PANTH-ST10C	10	760	385	6000	0,9	120°	90	80	26	185	931636	5
PANTH-ST20W	20	1540	645	3000	0,9	120°	127	119	27	320	933142	5
PANTH-ST20N	20	1560	650	4000	0,9	120°	127	119	27	320	932305	5
PANTH-ST20C	20	1580	655	6000	0,9	120°	127	119	27	320	931629	5
PANTH-ST30W	30	2400	900	3000	0,9	120°	183	179	27	610	933159	5
PANTH-ST30N	30	2450	915	4000	0,9	120°	183	179	27	610	932312	5
PANTH-ST30C	30	2500	925	6000	0,9	120°	183	179	27	610	931612	5
PANTH-ST50W	50	3900	1440	3000	0,9	120°	226	218	29	870	933166	1
PANTH-ST50N	50	4000	1470	4000	0,9	120°	226	218	29	870	932329	1
PANTH-ST50C	50	4100	1500	6000	0,9	120°	226	218	29	870	931605	1

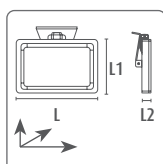

L = 30cm

PANTH ST HP

Tehokas ja ohutrakenteinen LED valonheitin sisä- ja ulkokäyttöön. Voidaan asentaa liike- ja hämärätunnistimien kanssa.

VALONAVAUTUMISKULMA
120°

MATERIAALI
Musta painevalettu alumiini
Kytkäkaapeli 1m

Varustettu GORE-TEX®-venttiilillä kompensoimaan lämmönmuutoksista johtuvat paineen vaihtelut ja estämään kondensaatio kosteuden muodostumisen valaisimeen.

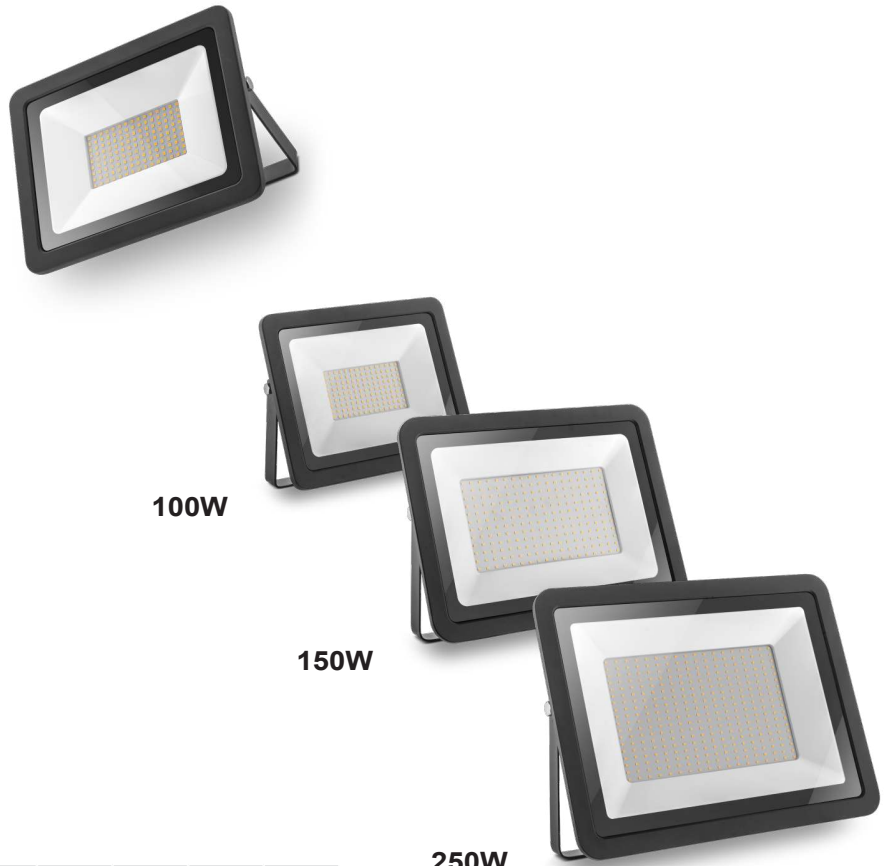

BASIC	220-240V 50/60Hz	Ra>80		25000h L70 B30	IP65	-25° +35°C		G2	A++ A+ A	Risk Group 1
--------------	---------------------	-------	--	-------------------	------	---------------	--	----	----------------	-----------------

koodi	W	lm	cd	K	PF		L	L1	L2			
New PANTH-ST100W	100	8590	3100	3000	0,9	120°	269	209	34	1410	8011905	941048 10
New PANTH-ST100N	100	9000	3300	4000	0,9	120°	269	209	34	1410	8011905	941031 10
New PANTH-ST100C	100	9000	3300	6500	0,9	120°	269	209	34	1410	8011905	941024 10
New PANTH-ST150W	150	13590	4900	3000	0,9	120°	381	280	36	2790	8011905	941079 5
New PANTH-ST150N	150	14000	5100	4000	0,9	120°	381	280	36	2790	8011905	941062 5
New PANTH-ST150C	150	14000	5100	6500	0,9	120°	381	280	36	2790	8011905	941055 5
New PANTH-ST250W	250	24000	8700	3000	0,9	120°	445	336	46	4270	8011905	941109 4
New PANTH-ST250N	250	24000	8700	4000	0,9	120°	445	336	46	4270	8011905	941093 4
New PANTH-ST250C	250	24000	8700	6500	0,9	120°	445	336	46	4270	8011905	941086 4

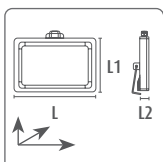

L = 100cm

PANTH EVO PIR SENSOR

LED valonheitin liiketunnistimella sisä- ja ulkokäyttöön.

Hämärä- ja liiketunnistin 10m havainnontisäde.

VALONAVAUTUMISKULMA 120°

MATERIAALI

Musta painevalettu alumiini.

Kytkäkaapeli 1m.

PIR TUNNISTIN

Hämäräkytkin säätö: 3-2000LUX

Ajastin min: 10sec÷3sec

Max: 7min÷3min

Asennuskorkeus: 1.8m÷2.5m

Liikkeentunnistusnopeus

0.6-1.5m/s

Havainnointialue: Max.10m (<24° C ta)



30W



50W



Adjustable ambient lighting

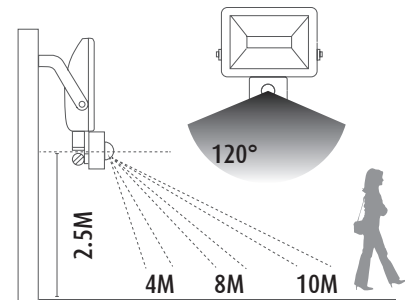
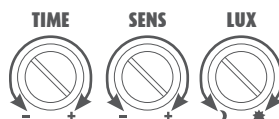

PLUS	220-240V 50/60Hz	Ra>80		25000h L70 B20	IP44	-25° +40°C		G3		A++ A+ A	Risk Group 1
-------------	---------------------	-------	--	-------------------	------	---------------	--	----	--	----------------	-----------------

koodi	W	lm	cd	K		L	L1	L2	L3		
PANTH-B30NS	30	2650	950	4000	120°	190	29	135	210	80119058 55789	20
PANTH-B50NS	50	4500	1600	4000	120°	221	34	155	230	55833	10

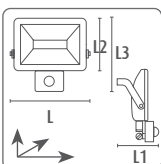

Pidätämme oikeudet muutoksiin.